



Telepítési és üzemeltetési kézikönyv NERO MVS 2,2kW

Ebben a kézikönyvben használt egyezményes jelölések



Általános veszély: A következő biztonsági előírások be nem tartása helyrehozhatatlanul károsíthatja a vezérlőt vagy a berendezéseket.



Áramütés veszélye: A következő biztonsági előírások be nem tartása halált vagy súlyos személyi sérülést okozhat.

FIGYELEM!

**Alaposan olvassa el és értse meg a kézikönyvet a készülék telepítése előtt!
Kérjük őrizze meg a kézikönyvet a későbbi felhasználás és hibaelhárítás érdekében!**

FIGYELEM



- Bármilyen telepítési vagy karbantartási művelet elvégzése előtt a vezérlőt le kell választani az elektromos hálózatról;
- A vezérlő működése közben ne nyissa ki a fedelet;
- Ne helyezzen vezetéket, fémrúdszálat stb. a vezérlőbe;
- Ne fröcsköljön vizet vagy más folyadékot a vezérlőre;

VESZÉLY



- Az elektromos és hidraulikus csatlakoztatást hozzáértő, szakképzett személyzetnek kell elvégeznie;
- Soha ne csatlakoztasson váltakozó áramot a kimeneti U V W csatlakozókhoz;
- Győződjön meg arról, hogy a motor, a vezérlő és a teljesítmény specifikációi megegyeznek;
- Ne telepítse a vezérlőt a következő körülmények között:



Tartalomjegyzék

1. BEVEZETÉS	4
1.1 Alkalmazások	4
1.2 Műszaki paraméterek és főbb jellemzők:.....	4
1.3 Vezérlő felépítése.....	6
2 TELEPÍTÉS	7
2.1 Elektromos csatlakoztatás a motorhoz és a hálózathoz	7
2.2 Paraméterek kalibrálása és törlése.....	8
3 ELEKTORMOS BEKÖTÉSEK:	9
3.1 Motorvédelem.....	9
3.2 Elektromos kötési példák különböző felhasználásokhoz	10
3.2.1 Átemelő rendszerek szondákkal vagy úszókapcsolókkal:.....	10
4 ALAPMŰVELETEK	14
4.1 Váltás MANUAL módra	14
4.2 Váltás AUTO módra	14
4.3 Szivattyú védelem.....	14
5 HIBAELHÁRÍTÁS	15
6 GARANCIA	16

FELELŐSSÉG

A gyártó és forgalmazó nem vállal felelősséget a meghibásodásokért, ha a terméket nem megfelelően telepítették, sérült, módosították és/vagy az ajánlott munkatartományon kívül futott, vagy a jelen kézikönyvben megadott egyéb jelzésekkel ellentétben.

A gyártó és forgalmazó elhárít minden felelősséget az ebben a kezelési útmutatóban előforduló esetleges hibákért, amelyek nyomtatási vagy másolási hibák miatt következnek be.

A gyártó és forgalmazó fenntartja magának a jogot, hogy a terméken olyan változtatásokat hajtson végre, amelyeket szükségesnek vagy hasznosnak tart, anélkül, hogy az alapvető jellemzőket befolyásolná.

1. BEVEZETÉS

Köszönjük, hogy termékeinket választotta!

A NERO MVS típusú intelligens szivattyúvezérlő egy könnyen használható és programozható vezérlő és védőeszköz közvetlen indításhoz, mélykút-búvárszivattyúhoz, centrifugálszivattyúhoz, nyomásfokozószivattyúhoz stb. akár 0,18 kW-2,2 kW kimeneti teljesítménnyel.

A NERO MVS modellnek számos üzemmódja van, különféle elektromos kiegészítőkkel. A NERO MVS modell és az általános be-/kikapcsolású szivattyúvezérlő doboz közötti különbség fontos jellemzője, hogy a kútban nincs szükség úszókapcsolóra a szárazonfutás elleni védelemhez. Speciális kialakítása révén nagyon megbízható és érzékeny védelmet nyújt a szivattyú szárazonfutása ellen anélkül, hogy a szintkapcsolót a kútba telepítenénk.

1.1 Alkalmazások

A NERO MVS modell minden olyan esetben hasznos, amikor egyetlen szivattyút kell vezérelni és védeni, miközben bármilyen külső elektromos berendezés a be- és kikapcsolást kezeli.

A tipikus felhasználási esetek a következők:

- Házak
- Lakások
- Nyaralóházak
- Farmok
- Vízellátás kutakról
- Üvegházak, kertek öntözése, mezőgazdaság
- Esővíz újra felhasználása
- Ipari üzemek
- Szennyvíz tartály / szennyvíz mosogató

1.2 Műszaki paraméterek és főbb jellemzők:

- Auto / manual kapcsoló
- Dinamikus LCD kijelző a szivattyú működési állapotát
- Nyomógombos kalibrálás, kiterjesztett motorvédelem
- Fenntartott hely a szivattyúmotor belső indító kondenzátorának beszerelésére (opcionális)

Az alábbi táblázat a NERO MVS modell főbb műszaki paramétereit mutatja be

Főbb technikai paraméterek	
Szabályozási jellemzők	Kétszeres folyadék ellenőrzés
	Nyomáskapcsoló bekötési lehetőség
Ellenőrzési módszer	Kézi/Automata
Folyadék szint szabályozás	Külső szintvezérlővel
Nyomástartó rendszer esetén	Nyomáskapcsoló és tartály beépítése
Főbb technikai adatok	
Névleges kimenő teljesítmény	2,2kW (Csomagoláson)
Névleges bemenő feszültség	AC 230V/50Hz 1 fázis
Túlterhelés reakcióideje	6 másodperc
Alacsony-/túlfeszültség reakcióideje	6 másodperc
Szárazon futás reakcióideje	6 másodperc
Túlterhelés utáni újraindításig	30 perc
Alacsony-/túlfeszültség utáni újraindításig	5 perc
Szárazon futás utáni újraindításig	30 perc
Túlfeszültség határérték	254 V
Alacsony feszültség határérték	176 V
Védelmi funkciók	Szárazon futás
	Túlterhelés
	Alacsony feszültség
	Túlfeszültség
	Szivattyú megszorulás
Főbb telepítési tulajdonságok	
Üzemi, környezeti hőmérséklet	-25°C - +55°C
Üzemi, környezeti páratartalom	20% - 90%RH, páralecsapódás tilos
Védelmi osztály	IP22
Telepítési pozíció	Függőleges
Befogadó méretek	170x155x85 mm
Súly	kb. 1032 g



1.3 Vezérlő felépítése

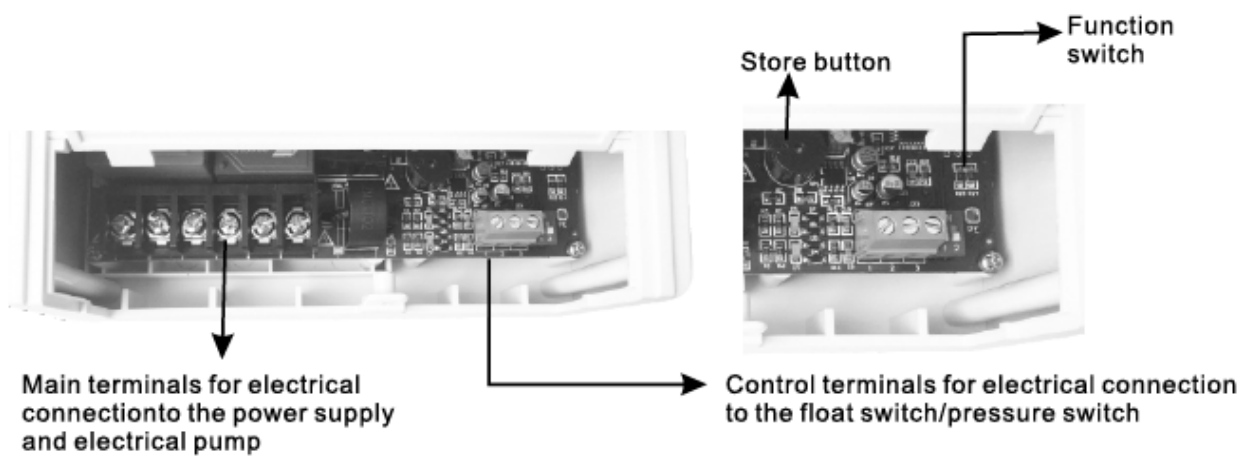

Az indító kondenzátort a termék nem tartalmazza.

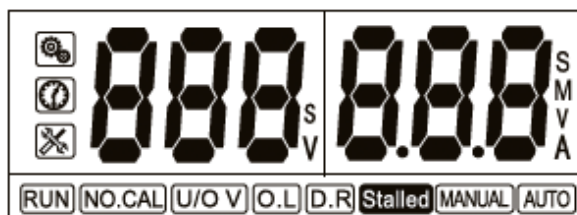

Ikonok jelentése a kijelzőn:

Ikon	Jelentés / leírás
O.L	Túlterhelés
NO.CAL	A motor nincs kalibrálva
U/O V	Alacsony/túlfeszültség
D.R	Szárazon futás
Stalled	A szivattyú megszorult
MANUAL	Manuális üzemmód
AUTO	Automatikus üzemmód
V	Feszültség
M	perc / minute
S	másodperc / second
H	óra / hour
A	Amper /áramfelvétel értéke

2 TELEPÍTÉS

2.1 Elektromos csatlakoztatás a motorhoz és a hálózathoz

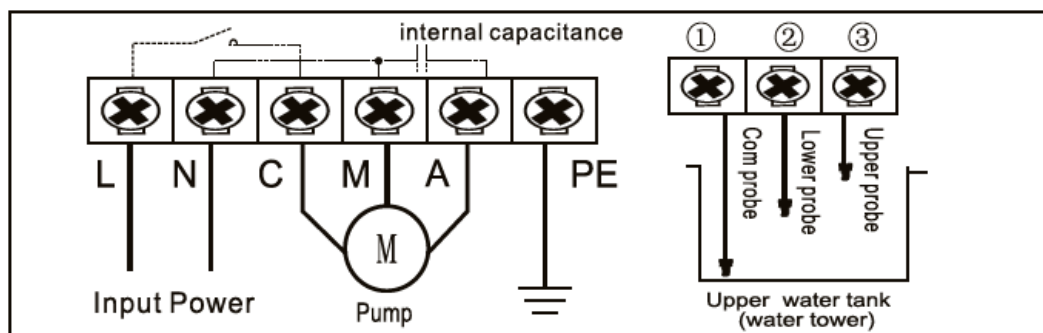

VESZÉLY! ÁRAMÜTÉS

	Bármilyen telepítési vagy karbantartási műveletet előtt le kell választani az áramforrásról és várni kell legalább 2 percet, mielőtt kinyitná a készüléket.
	Sose kösse a hálózat vezetékeit az C M A pontokra!
	Ne hagyjon vagy ejtsen kábeldarabot a készülékbe!
	Ellenőrizze a vezérlő és motor technikai kompatibilitását!
	A telepítést csak szakképzett személy végezheti!

2.2 Paraméterek kalibrálása és törlése

A leghatékonyabb védelem beállítása érdekében a szivattyú beüzemelését követően azonnal hajtja végre a készülék paraméter rögzítését. Fontos, hogy a legpontosabb védelmet akkor érhetjük el, ha az automatikus paraméter rögzítést a kalibrálás során már a végleges felhasználási körülmények közt végezzük el!

Paraméterek kalibrálásának beállítása:

- Nyomja meg a **MODE** gombot, a MANUAL felirat megjelenik, ellenőrizze, hogy a szivattyú biztosan ne induljon el! A kijelzőn a következőt kell látnia:

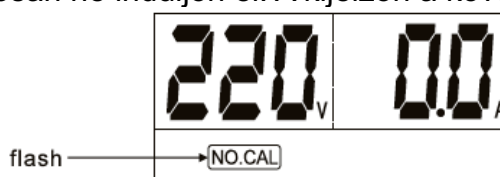

- Nyomja meg a **START** gombot a szivattyú indításához, ellenőrizze, hogy a szivattyú és az egész rendszer az elvártak szerint működik:

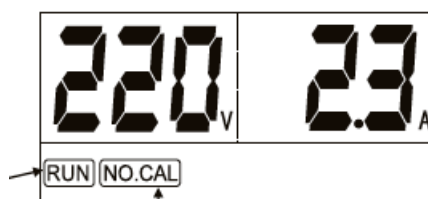

- Tartsa nyomva a **START** gombot amíg egy sípolást nem hall, ezután elengedheti a gombot, a vezérlő elkezd visszaszámolni, a következőt látja a kijelzőn:



- Ha a vezérlő végzett a kalibrálással a szivattyú megáll és a kijelzőn a következőt látja:



Paraméterek törlése:

Ha a szivattyút kell cserélni a rendszerben, vagy jelentős változtatás történik a felhasználásban, a mentett kalibrálást törölni kell és újat kell elvégezni a cserét követően!

Kalibrált paraméterek törlése:

- Győződjön meg róla, hogy a szivattyú nem működik! A kijelző ezt mutatja:

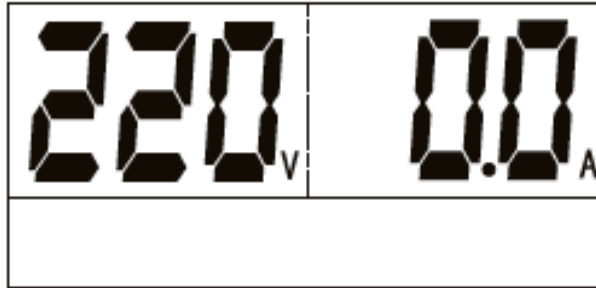

- Tartsa nyomva a **STOP** gombot amíg egy sípolást nem hall, ezután elengedheti a gombot, a kijelzőn újra villogni fog a NO CALIBRATION felirat:

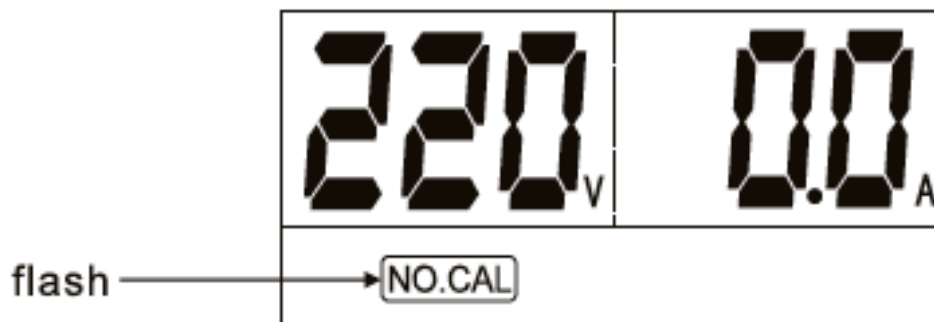

3 ELEKTORMOS BEKÖTÉSEK:

3.1 Motorvédelem

Ha a szivattyú működése közben probléma lép fel (szárazon futás, túlfeszültség, alacsony feszültség, túlterhelés stb.) Az intelligens szivattyú védelem közbelép és megállítja a szivattyút. A gyárilag beállított időn belül a vezérlő megkísérli a rendszer újraindítását. Amennyiben a hiba forrása megszűnt, a készülék tovább működik. Amennyiben a hiba továbbra is fennáll, a szivattyú leáll.

3.2 Elektromos kötési példák különböző felhasználásokhoz

3.2.1 Átemelő rendszerek szondákkal vagy úszókapcsolókkal:

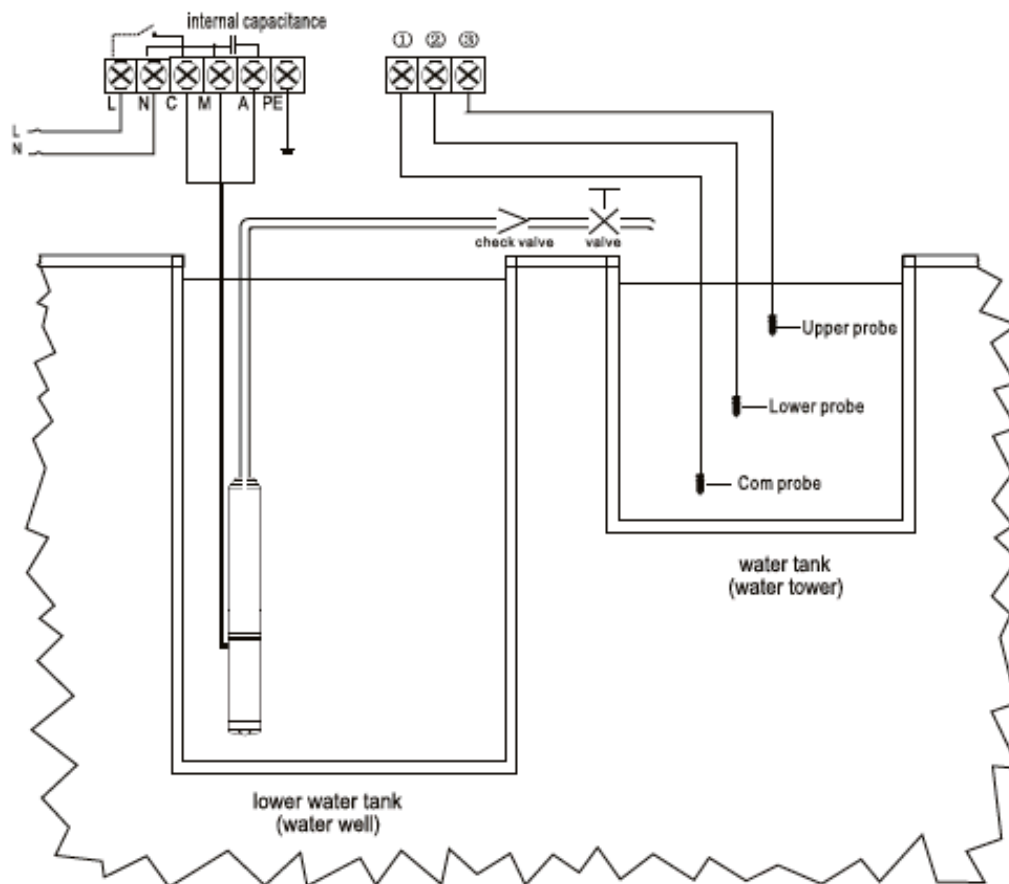
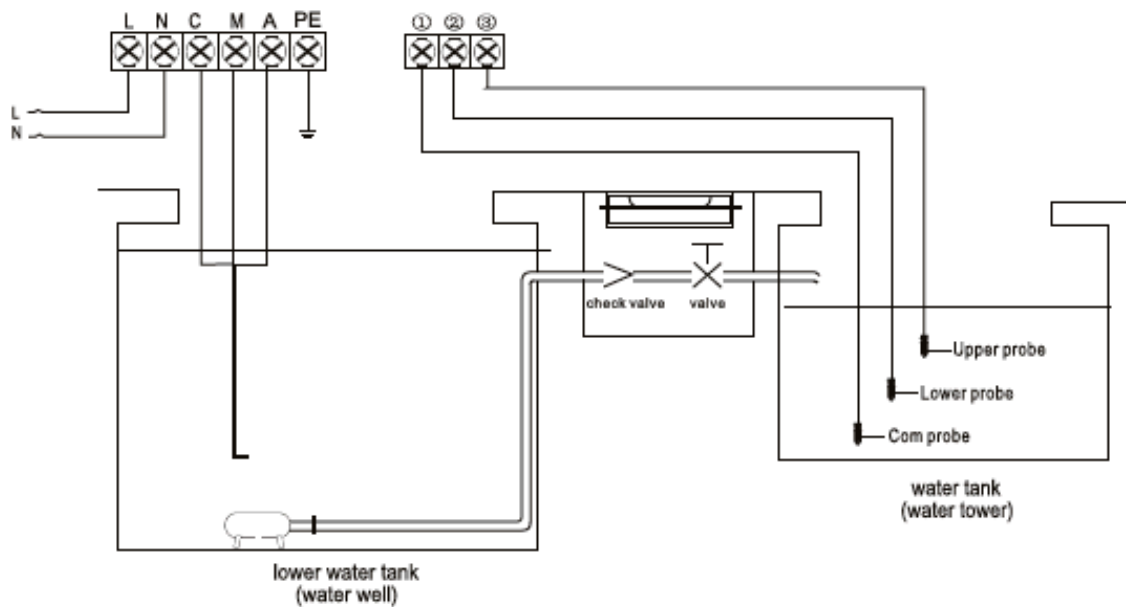

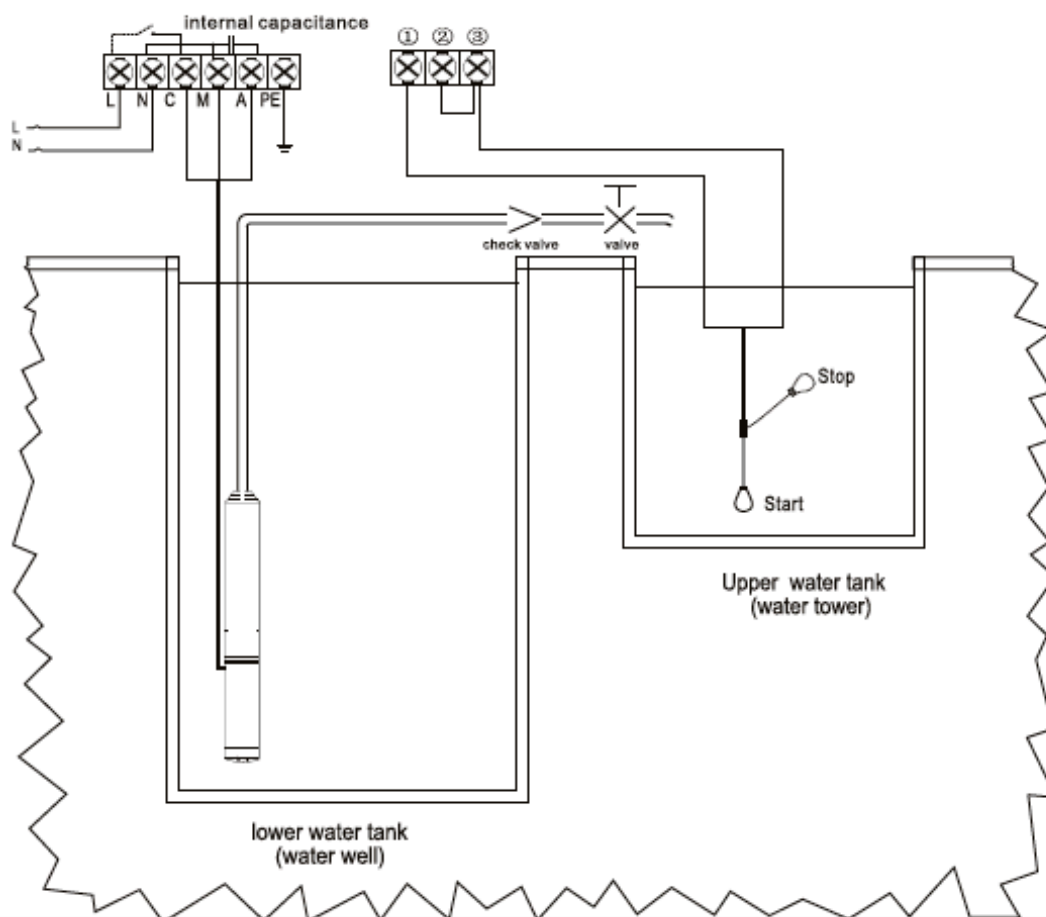
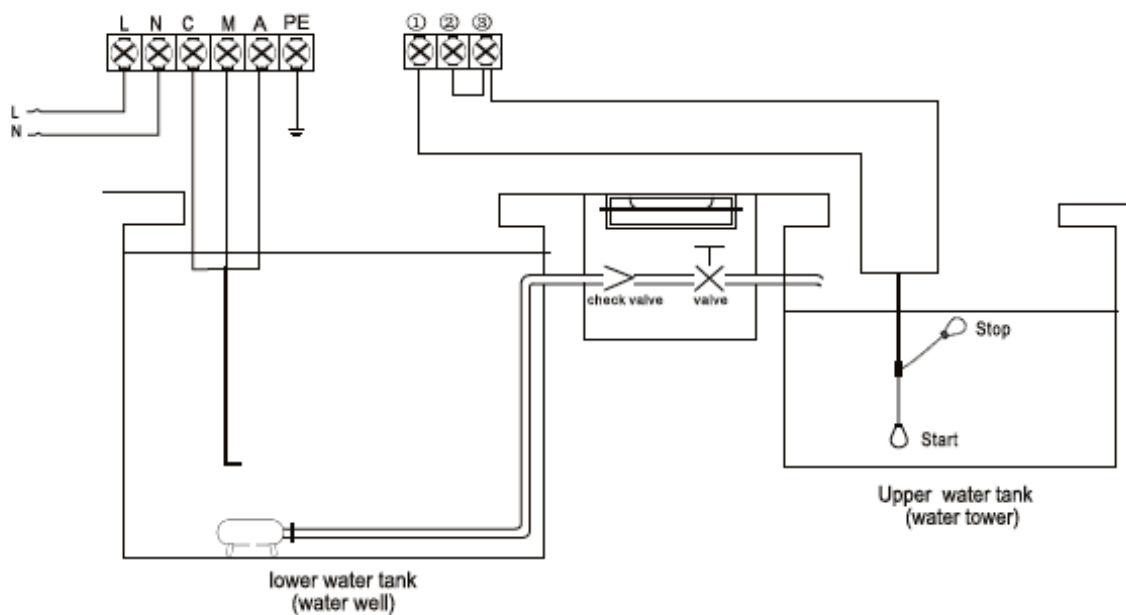

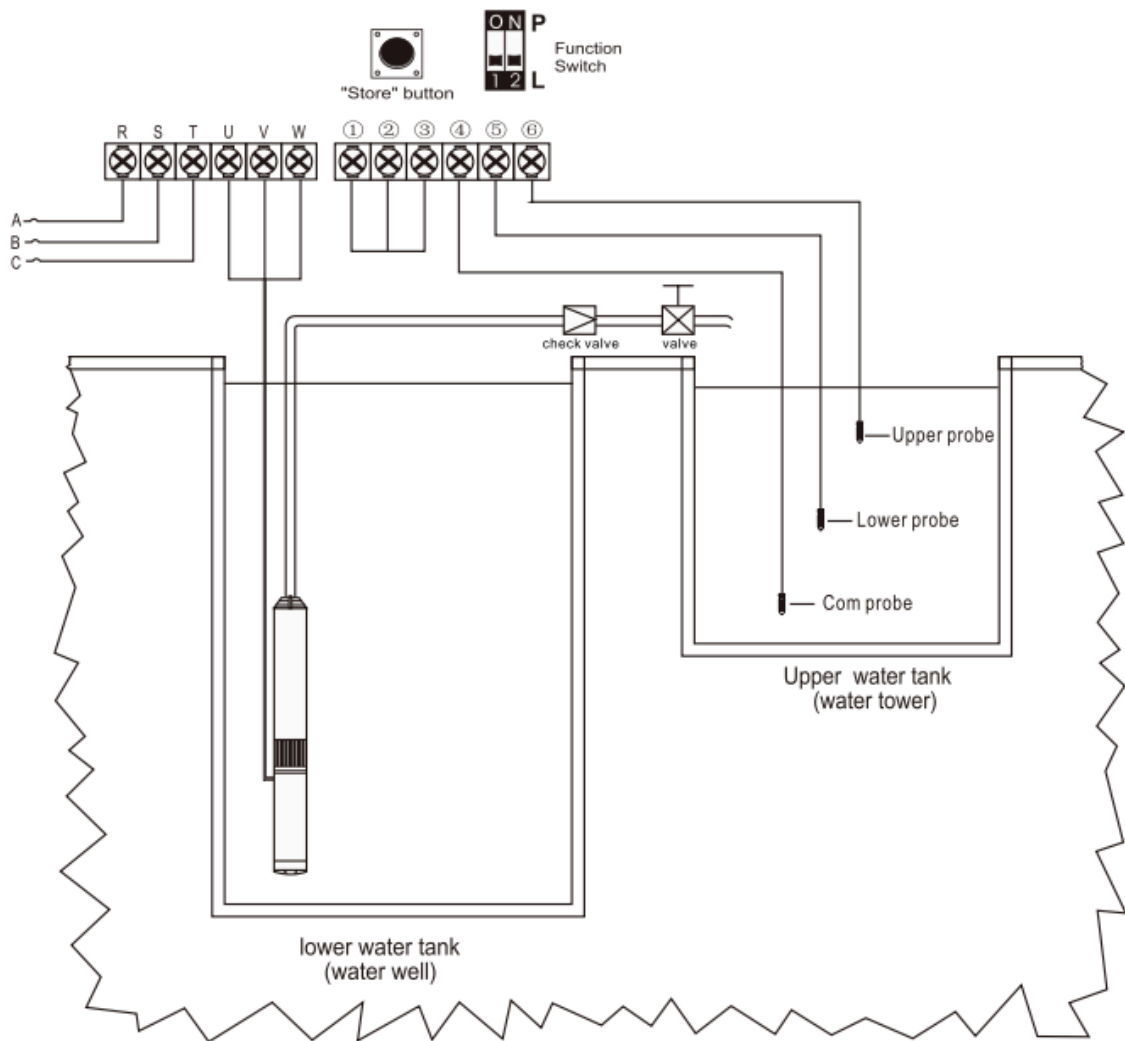
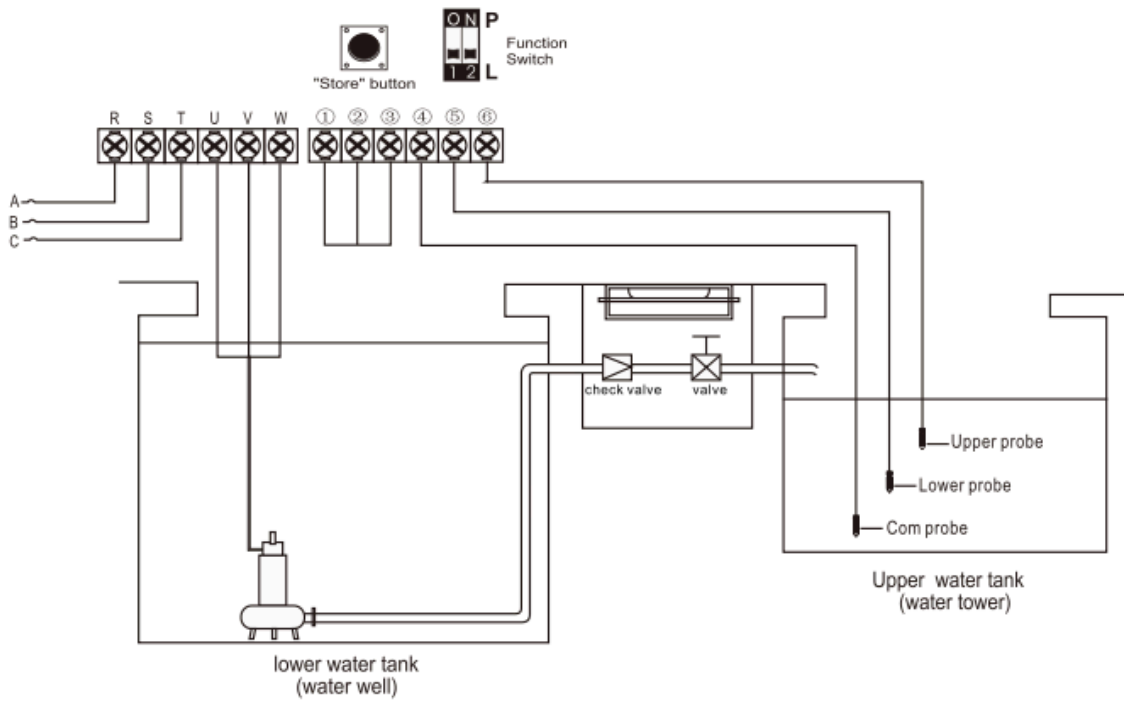

1- Indítási feltételek

A folyadékszint a gyűjtő aknában az alsó szonda alatt van (úszókapcsoló alsó szinten), a szivattyú aknában/kútban a folyadék szint az alsó szonda felett van (úszókapcsoló felső szinten)



2- Kikapcsolási feltételek

A folyadékszint a gyűjtő aknában eléri a felső szondát (úszókapcsoló felső szinten) vagy a szivattyú aknában/kútban a folyadék szint az alsó szonda alatt van (úszókapcsoló alsó szinten)

4 ALAPMŰVELETEK

4.1 Váltás MANUAL módra

Nyomja meg a  gombot a manuális vezérléshez.

Manuális állapotban nyomja meg a  gombot a szivattyú elindításához vagy a  gombot a szivattyú leállításához.

FIGYELEM! Manuális üzemmódban a vezérlő nem veszi figyelembe a beépített szint és/vagy nyomáskapcsolót a rendszerben!

4.2 Váltás AUTO módra

Nyomja meg a  gombot az automata vezérléshez. Automata üzemmódban a szivattyú indítását és leállítását a rendszerbe épített szondák/úszókapcsolók és/vagy nyomáskapcsoló fogja végezni automatikusan.

FIGYELEM! Automata módban csak akkor hagyja felügyelet nélkül a rendszert, ha minden üzemállapotot ellenőrzött és megfelelően működik.

Ha automata üzemmódban meg akarja állítani a szivattyút, csak nyomja meg a  gombot és a szivattyú megáll.

Áramszünet esetén a vezérlő megjegyzi az eredeti üzemállapotot, az áramszünet megszűnését követően visszaáll az eredeti üzemállapotra!

4.3 Szivattyú védelem

A szivattyú működése közben fellépő üzemzavarok esetén a vezérlő védelme életbe lép és leállítja a szivattyút. A vezérlő az előre beállított időintervallumok után megkísérli a szivattyú újraindítását, de addig nem áll vissza üzemszerű működésre, amíg minden rendszerparaméter nem biztosított a rendszerben mint folyadék mint elektromos oldalról egyaránt!



5 HIBAEELHÁRÍTÁS

Hibaüzenet	Lehetséges okok	Elhárítás
Villogó UNDER V	Az üzemi feszültség alacsonyabb a kalibrálásakor megtanult értékénél.	Jelentse a hálózat alacsony feszültségét szolgáltatójánál.
		A NERO MVS vezérlő 5 percenként megpróbál újra indulni.
Villogó OVER V	Az üzemi feszültség magasabb a kalibrálásakor megtanult értékénél	Jelentse a hálózat túlfeszültségét szolgáltatójánál.
		A NERO MVS vezérlő 5 percenként megpróbál újra indulni.
Villogó OVER LOAD	Az üzemi áramfelvétel meghaladja a kalibrálásakor megtanult értéket.	30 percenként megpróbál újra indulni, amíg vissza nem tér alapállapothoz
	A szivattyú tengelye szorul, járókerék, csapágy vagy idegen anyag miatt.	Ellenőrizze, hogy a szivattyú tengelye szabadon forog-e
Villogó NO CALIBR	A kalibrálás nem fejeződött be	Indítsa el a kalibrálást
Villogó DRY RUN	A folyadékszint alacsonyabb, mint a szivattyú szívónyílása.	30 percenként újra indul, amíg a vízszint nem emelkedik.
Villogó STALLED	Az üzemi áramfelvétel legalább 170%-kal túlhaladta a kalibrált értéket	Javítsa meg vagy cserélje ki a szivattyút

6 GARANCIA

Kedves Vásárló!

A készülék használatba vétele előtt figyelmesen olvassa el a termék kezelési útmutatóját!

Az Ön által vásárolt készülék kizárólag háztartásban, háztartási célra használható!

A garancia a jótállási jeggyel azonosítható termékre, készülékre vonatkozik.

A jótállási jegyen történt bármilyen javítás, törlés vagy átírás, valótlan adatok bejegyzése a jótállási jegy érvénytelenségét vonja maga után.

A jótállási jogokat a fogyasztási cikk tulajdonosa érvényesítheti, feltéve, hogy fogyasztónak minősül (gazdasági, vagy szakmai tevékenység körén kívül eső célból szerződést kötő személy).

-A vállalkozás köteles a készülékkel együtt a jótállási jegyet is a fogyasztó rendelkezésére bocsátani, melyen fel kell tüntetni a vállalkozás nevét, címét, készülék típusát, gyári számát, átadásának időpontját.

-A jótállásból és szavatosságból eredő jogok a jótállási jeggyel és a vásárlást igazoló bizonylattal érvényesíthetőek. Ezért kérjük, őrizze meg ezt a dokumentumot és a számlát vagy nyugtát.

Szavatossági igénye érvényesítésekor a szerződés megkötését a fogyasztónak kell bizonyítania. Ha a vállalkozás a szerződés megkötését vitatja, köteles felhívni a fogyasztó figyelmét a panasztétel lehetőségére és a panasz intézésének - a fogyasztóvédelemről szóló törvényben foglaltakkal összhangban álló – módjára.

-A rögzített bekötésű, ill. a 10kg-nál súlyosabb, vagy tömegközlekedési eszközön kézi csomagként nem szállítható készüléket az üzemeltetés helyén kell megjavítani. Ha a kijavítás az üzemeltetés helyén nem végezhető el, a le- és felszerelésről, valamint az el- és visszaszállításról a vállalkozás, vagy – a javítószolgáltatnál közvetlenül érvényesített kijavítási iránti igény esetén - a javítószolgáltat gondoskodik

-Ha a fogyasztó a készülék meghibásodása miatt a vásárlástól számított 3 munkanapon belül érvényesít csereigényt, a vállalkozás nem hivatkozhat a PTK 2013. évi V. törv. 6:159§ (2)bekezdés a) pontja értelmében aránytalan többletköltségre, hanem köteles a fogyasztási cikket kicserélni, feltéve, hogy a meghibásodás a rendeltetésszerű használatot akadályozza. Vagyis csak a termék hibája esetén kell cserélni. Ha a hibajelenséget nem gyártás vagy anyaghiba okozta (pl. szakszerűtlen használat, túlterhelés stb.) nem vonatkozik rá a jótállási törvény. Ha a vállalkozás a fogyasztó szavatossági vagy jótállási igényének teljesíthetőségéről annak bejelentésekor nem tud nyilatkozni, álláspontjáról – az igény elutasítása esetén az elutasítás indokáról és a békéltető testülethez fordulás lehetőségéről is – 5 munkanapon belül, igazolható módon köteles értesíteni a fogyasztót.

- A fogyasztó javítás helyett cserére ill. vételár visszatérítésre jogosult, ha az első javítás során megállapításra kerül, hogy a termék nem javítható, vagy jótállási időn belül a termék három javítás után ismételtén meghibásodik, vagy a javítás 30 napon belül nem történik meg.

-A vállalkozásnak törekednie kell arra, hogy a kijavítást vagy kicserélést legfeljebb 15 napon belül elvégezze.

-A javítás során a termékbe csak új alkatrész kerülhet beépítésre.

-Nem számít bele a jótállási időbe a kijavítási időnek az a része, amely alatt a fogyasztó a terméket nem tudja rendeltetésszerűen használni..

-Jótállási igény elutasítása esetén a szerviz vizsgálati jegyzőkönyvben indokolja az elutasítás okát és fizetős javítási ajánlatot ad ki írásban. Amennyiben a fogyasztó, vagy a viszonteladó 30 napig nem válaszol az ajánlatra, a szerviz tárolási díjat számol fel.

-Jótállási igény esetén a készüléket tiszta állapotban, portól és szennyeződésektől mentesen, szükség esetén fertőtlenítenie kell átadni. Amennyiben ez elmarad a szerviz a tisztításért/fertőtlenítésért díjat számolhat fel.

-Garanciális hiba lehet: gyártási hibás alkatrész ill. gyártásnál történt összeszerelési hiba. A garanciális hiba megállapítása minden esetben a szerviz hatáskörébe tartozik! Amennyiben a vevő ezt nem fogadja el akkor kezdeményezheti a termék bevizsgálását saját költségén. A bevizsgálás eredménye a forgalmazóra nézve nem kötelező érvényű. A szakvélemény alapján a forgalmazó nem köteles teljesíteni a vásárló kérését, akkor sem ha az a fogyasztó állítását igazolja.

-A vásárló (tulajdonos) garanciális igénye megszűnik ill. a jótállási felelősségünk nem áll fenn, ha mi vagy a jótállási javítások elvégzésével megbízott szerviz bizonyítja, hogy a meghibásodás az alábbiakban felsoroltak miatt következett be:

-A gépet nem a kezelési útmutatóban foglaltaknak megfelelően használták, a készülék karbantartása nem volt megfelelő (szakszerűtlen tárolás, kenés és egyéb karbantartási feladatok elmaradása, nem az előírt üzemanyag, kenőanyag használata, stb.).

- A készüléken arra jogosulatlan személy változtatásokat, javításokat, erőszakos vagy szakszerűtlen beavatkozásokat hajtott végre.

-Ha a meghibásodás egy más káreset következtében fordul elő és ez a káreset nem hozható összefüggésbe a forgalmazó garanciális kötelezettségeivel (elemi kár stb.)

-Vízszivattyú esetén garanciát kizáró ok, ha meghibásodás kémiaiag agresszív folyadék, vagy nem megengedett mennyiségű szilárd szennyeződés (homok, kavics stb) beszívásából származó, szárazonfutásból, beázásból (nagy mértékű páralecsapódás, elárasztás) ill. fagyásból, nem rendeltetésszerű használatból következett be.

-Vita esetén a fogyasztó a megyei kereskedelmi és iparkamarák mellett működő békéltető testülethez is fordulhat.

-A jótállás nem érinti a fogyasztó jogszabályból eredő-így különösen kellék-és termékszavatossági, ill.kártérítési-jogainak érvényesítését.

Nem tartoznak jótállási kötelezettség alá a (garancia körébe):

a gyorsan kopó alkatrészek ,

a gumiból, műanyagból készült alkatrészek (pl. szivattyú tömítés, nyomócső, stb.), tömítőgyűrűk, csapágyak

a használat során a természetes kopásokból adódó hibák.

Az egyes tartós fogyasztási cikkekre vonatkozó kötelező jótállásról szóló 151/2003 (IX.22) Kormányrendeletet a 270/2020 (VI.12.) Kormányrendelet, továbbá a fogyasztó és a vállalkozás közötti szerződés keretében eladott dolgokra vonatkozó szavatossági és jótállási igények intézésének eljárási szabályairól szóló 19/2014 (IV.29.) NGM rendeletet a 18/2020 (VI.12.) ITM rendelet 2021. január.01.-i hatállyal módosította.

SZÁRMAZÁSI HELY: KÍNA

-A jótállás időtartama

- 10.000 forintot elérő, de 100.000 forintot meg nem haladó eladási ár esetén egy év.
- 100.000 forintot meghaladó, de 250.000 forintot meg nem haladó eladási ár esetén két év.
- 250.000 forintot meghaladó eladási ár esetén három év.

E határidők elmulasztása jogvesztéssel jár.

Eladó neve:.....

címe:.....

.....MÁRKA NEVŰ.....TÍPUSÚ

.....GYÁRI SZÁMÚ készülékre a vásárlás napjától

számított 1évig jótállást vállalunk.

A vásárlás napja:20.....hó.....nap

(P.H.)

- Hiba bejelentésének időpontja:
- Hiba oka:
- Javítás módja:
- Javítás dátuma:
- Készülék visszaadásának időpontja:
- Csere esetén: Készülék kicserélésének dátuma:
- Új készülék gyári száma:
- Készülék cseréje esetén a jótállás újra indul.

szivattyúcentrum.hu



NERO
P U M P S